



ROMETAL

LINHA
DOPPIO

-DOPPIO-CÓDIGOS-

PERFIS

Descrição	Composição	Código	Descrição	Composição	Código
RM 031 sanefa	04 barras	2355	RM 202 folha lateral	06 barras	6495
RM 042 sanefa	04 barras	2505	RM 203 folha sup./inf.	06 barras	6498
RM 147 sanefa	04 barras	4666	RM 204 travessa aparente	12 barras	6735
RM 003 trilho superior	04 barras	1959	RM 205 travessa oculta	06 barras	6741
RM 200 trilho sequenziato	06 barras	6436	RM 206 travessa vidro usinado	06 barras	7194
RM 201 folha sup./inf.	06 barras	6492	Cantoneira de junção	04 cantoneiras c/ parafusos	7488

RO 82

Descrição	Composição	Código	Descrição	Composição	Código
RO 82 Top - Leve (15-40kg) com chapa Integrato/Doppio	02 Amortecedores	6108	RO 82 Standard - Leve (15-40kg) com chapa Integrato/Doppio	01 Amortecedor 01 Freio	6106
RO 82 Top - Médio (40-80kg) com chapa Integrato/Doppio	02 Amortecedores	4160	RO 82 Standard - Médio (40-80kg) com chapa Integrato/Doppio	01 Amortecedor 01 Freio	4159
RO 82 Top - Pesado (80-100kg) com chapa Integrato/Doppio	02 Amortecedores	6107	RO 82 Standard - Pesado (80-100kg) com chapa Integrato/Doppio	01 Amortecedor 01 Freio	6107
RO 82 Top - Leve (15-40kg) com FE 9008	02 Amortecedores	6102	RO 82 Standard - Leve (15-40kg) com FE 9008	01 Amortecedor 01 Freio	6104
RO 82 Top - Médio (40-80kg) com FE 9008	02 Amortecedores	2965	RO 82 Standard - Médio (40-80kg) com FE 9008	01 Amortecedor 01 Freio	2966
RO 82 Top - Pesado (80-100kg) com FE 9008	02 Amortecedores	6103	RO 82 Standard - Pesado (80-100kg) com FE 9008	01 Amortecedor 01 Freio	6105

SEQUENZIATO

Descrição	Composição	Código
Sequenziato Direito duas portas	02 Portas	6747
Sequenziato Direito três portas	03 Portas	6749
Sequenziato Esquerdo duas portas	02 Portas	6746
Sequenziato Esquerdo três portas	03 Portas	6748

ESQUADRETAS

Descrição	Composição	Código
ESQ 025 p/ perfis 25mm	04 esquadretas c/ parafusos	6968
ESQ 055 p/ perfis 41mm	04 esquadretas c/ parafusos	5647

TAMPAS LATERAIS

Descrição	Composição	Código
Tampa PE-147 cinza	01 tampa lateral direita 01 tampa lateral esquerda c/ parafusos	4761
Tampa PE-147 preto	01 tampa lateral direita 01 tampa lateral esquerda c/ parafusos	4762
Tampa PE-031 cinza RM 003/031 P	01 tampa lateral direita 01 tampa lateral esquerda c/ parafusos	3367
Tampa PE-031 preto RM 003/031 P	01 tampa lateral direita 01 tampa lateral esquerda c/ parafusos	3435
Tampa PE-042 cinza RM 003/042 G	01 tampa lateral direita 01 tampa lateral esquerda c/ parafusos	3366
Tampa PE-042 preto RM 003/042 G	01 tampa lateral direita 01 tampa lateral esquerda c/ parafusos	3434

AFASTADORES

Descrição	Composição	Código	Descrição	Composição	Código
ART 36815 30mm	05 suportes c/ parafusos p/ trilho 1,50 m	2135	ART 36930 40mm	10 suportes c/ parafusos p/ trilho 3,00 m	2138
ART 36820 30mm	06 suportes c/ parafusos p/ trilho 2,00 m	1687	ART 37015 45mm	05 suportes c/ parafusos p/ trilho 1,50 m	2139
ART 36830 30mm	10 suportes c/ parafusos p/ trilho 3,00 m	2136	ART 3720 45mm	06 suportes c/ parafusos p/ trilho 2,00 m	1690
ART 36915 40mm	05 suportes c/ parafusos p/ trilho 1,50 m	2137	ART 3730 45mm	10 suportes c/ parafusos p/ trilho 3,00 m	2140
ART 36920 40mm	06 suportes c/ parafusos p/ trilho 2,00 m	1710			

LINHA *DOPPIO*

A linha de perfis Doppio apresenta uma proposta com vidros duplos, deixando a superfície da porta com aspecto minimalista, dando um toque contemporâneo ao ambiente.

Proporcionando o mesmo acabamento estético nos dois lados da porta, é a linha ideal para portas de passagem de alto padrão.



Tipologias

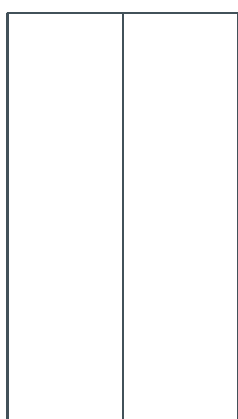
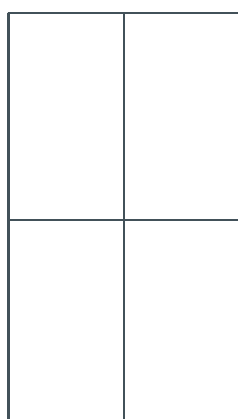

Perfis

RM-200



RM-201

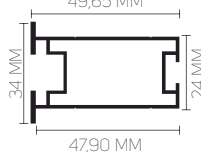

RM-202

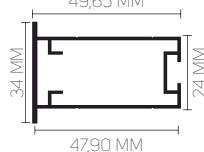

RM-203

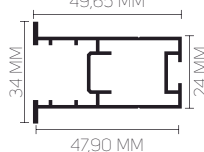

RM-204



RM-205

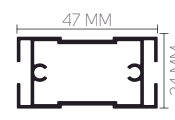

RM-206

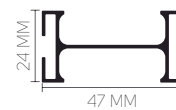

DOPPIO

COMPOSIÇÃO

ESCOLHA O SISTEMA

RO 82



TOP

Amortecimento na abertura e fechamento das portas

STANDARD

Amortecimento apenas no fechamento das portas

ESCOLHA A FIXAÇÃO

EMBUTIDA

O **FE 9008** torna possível a aplicação embutida na porta, encaixando perfeitamente no perfil exclusivo **RM 203**



SOBREPOSTA*

Sistema padrão de fixação com chapa, utilizada com o perfil **RM 201**. Necessita da utilização de uma sanefa para ocultar o vão entre a porta e o trilho.



*** IMPORTANTE:** SOLICITAR O SISTEMA ESPECÍFICO PARA O **INTEGRATO/DOPPIO** (ACOMPANHA CHAPA EXTRA PARA FIXAÇÃO)

ESCOLHA A SANEFA

RM-042

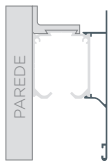

RM-031

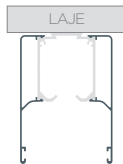

RM-147



ESCOLHA O AFASTADOR

ART-368



ART-369



ART-370

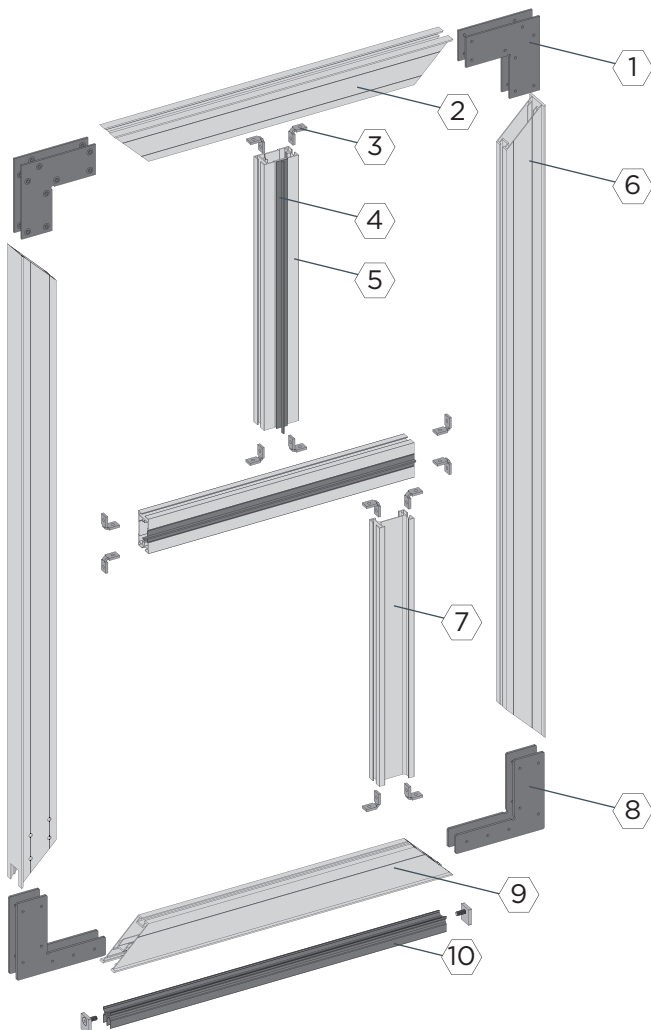
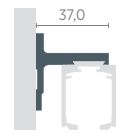

- 1 ESQ-055 (utilizada com RM-201 e RM-202)
- 2 RM-201
- 3 Cantoneira de Junção
- 4 RM-204
- 5 RM-205
- 6 RM-202
- 7 RM-206
- 8 ESQ-025 (utilizada com RM-202 e RM-203)
- 9 RM-203
- 10 RM-200



DOPPIO

MONO

Aplicação com uma porta de passagem única com amortecimento apenas na abertura da porta, ou na abertura e no fechamento

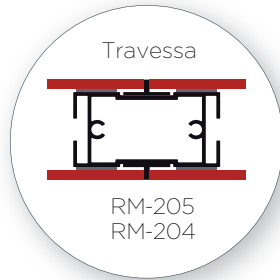
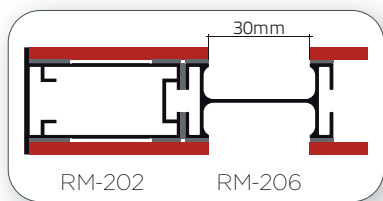
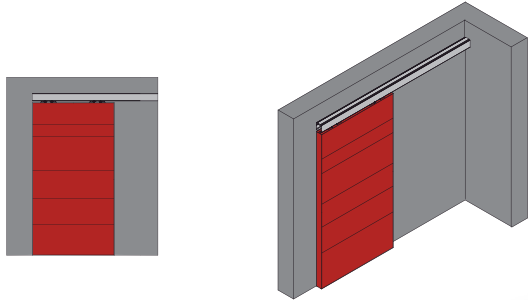

RM-206: puxador com usinagem no vidro

fixação sobreposta

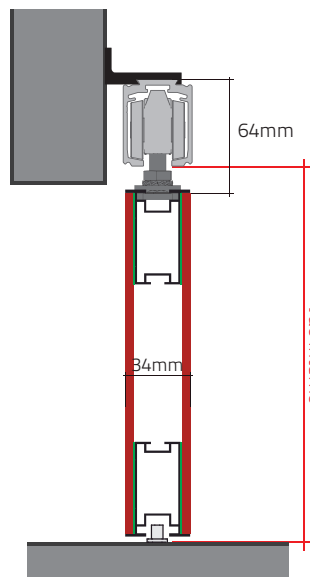

cálculo de altura:
Altura da porta:
Vão interno -30mm

fixação embutida

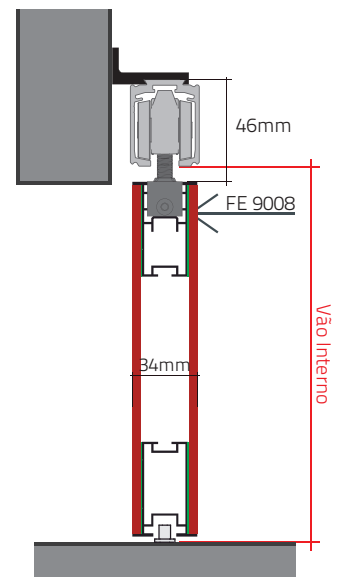

cálculo de altura:
Altura da porta:
Vão interno -10mm



fixação sobreposta para 1 porta

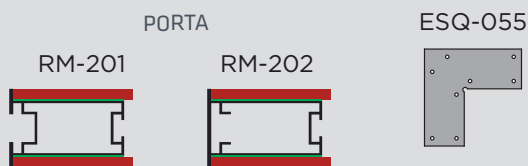

fixação embutida para 1 porta

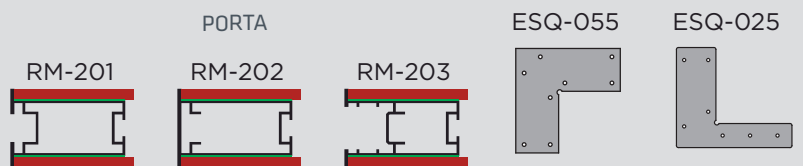

Travessas:



Trilhos:

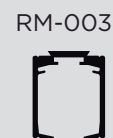

DOPPIO

POLI

Aplicação com três portas de passagem, com fechamento no estilo mão amiga (utilizando o Sequenziato). Opções de amortecimento no fechamento ou na abertura e fechamento das portas

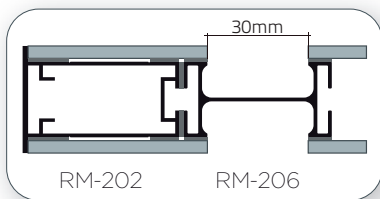
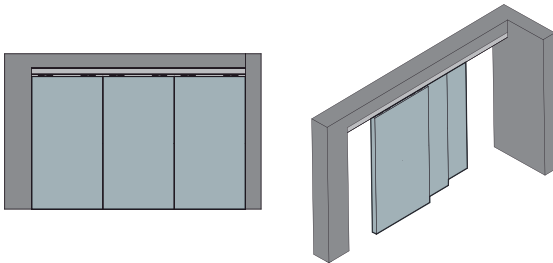

RM-206: puxador com usinagem no vidro

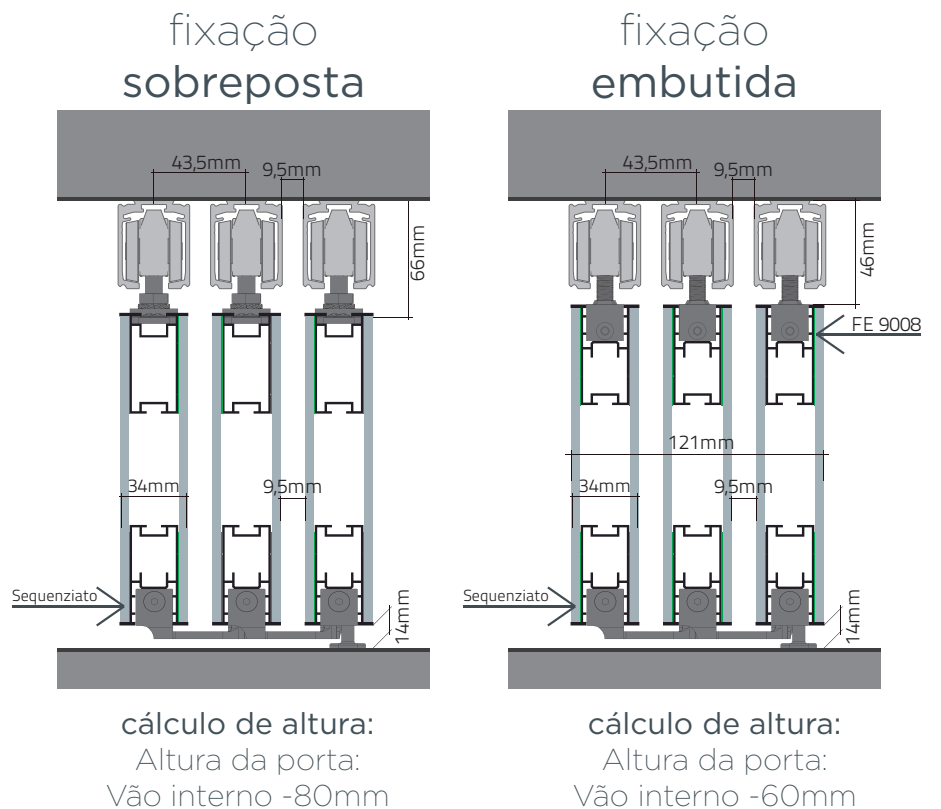

fixação sobreposta para 2 ou 3 portas

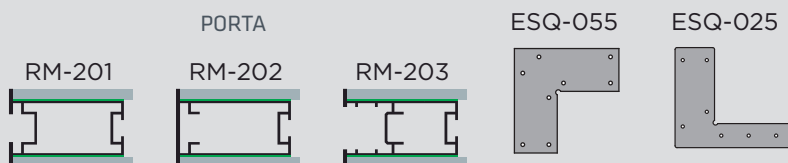

fixação embutida para 2 ou 3 portas

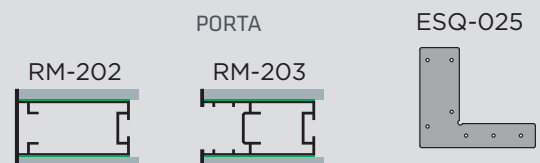

Travessas:



Trilhos:

