

PP 110

Prateleira

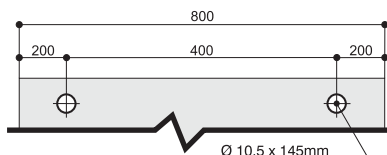

Parede

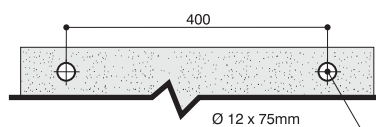

Furações para prateleira de 800mm

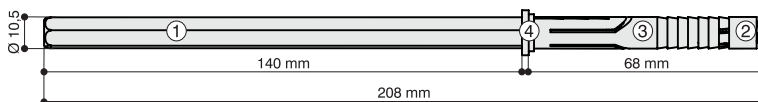

N.º	DESCRIÇÃO	COMP.
1	Parabold Cód.: PP 110	2 peças
2	Porca M8	2 peças
3	Bucha 12 mm	2 peças
4	Arruela	2 peças

Informações Gerais

- Distância máxima entre os suportes de 400 mm.
- Espessura mínima da prateleira 15 mm.
- 2 peças sustentam até 25 Kg.
- Para prateleiras de madeira.

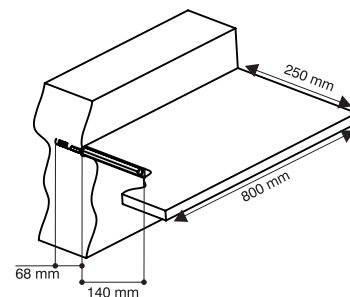

PP 140

Prateleira

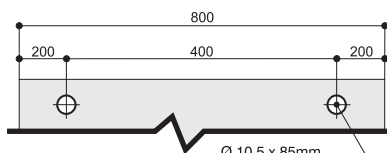

Parede

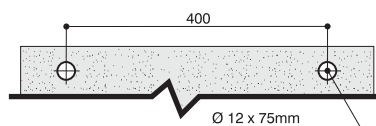

Furações para prateleira de 800mm

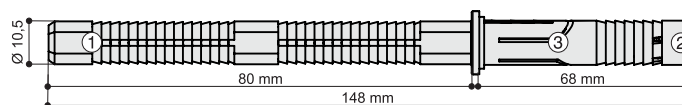

N.º	DESCRIÇÃO	COMP.
1	Parabold Cód.: PP 140	2 peças
2	Porca M10	2 peças
3	Bucha 12 mm	2 peças

Informações Gerais

- Distância máxima entre os suportes de 400 mm.
- Espessura mínima da prateleira 15 mm.
- 2 peças sustentam até 20 Kg.
- Para prateleiras de madeira.

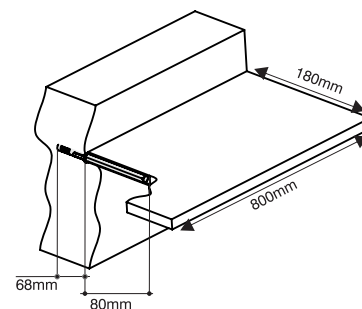

PP 144

Prateleira

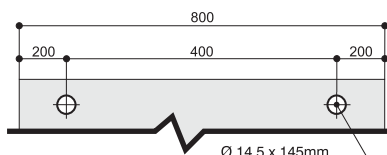

Parede

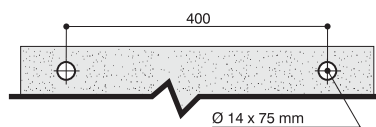

Furações para prateleira de 800mm

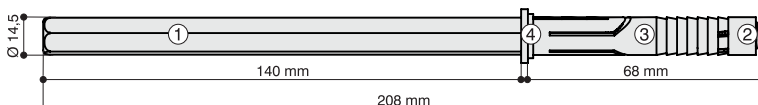

N.º	DESCRIÇÃO	COMP.
1	Parabold Cód.: PP 144	2 peças
2	Porca M10	2 peças
3	Bucha 14 mm	2 peças
4	Arruela	2 peças

Informações Gerais

- Distância máxima entre os suportes de 400 mm.
- Espessura mínima da prateleira 20 mm.
- 2 peças sustentam até 35 Kg.
- Para prateleiras de madeira.

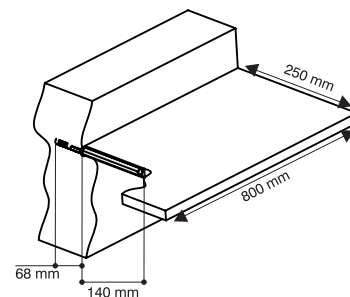

PP 155

Prateleira

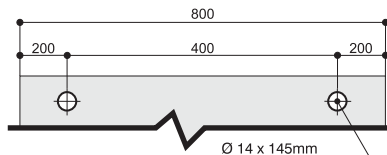

Parede

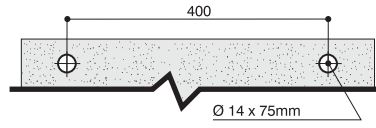

Furações para prateleira de 800mm

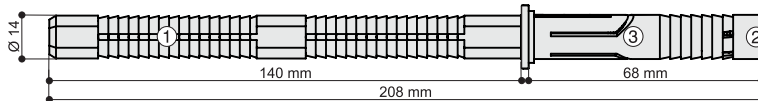

N.º	DESCRIÇÃO	COMP.
1	Parabold Cód.: PP 155	2 peças
2	Porca M10	2 peças
3	Bucha 14 mm	2 peças

Informações Gerais

- Distância máxima entre os suportes de 400 mm.
- Espessura mínima da prateleira 20 mm.
- 2 peças sustentam até 35 Kg.
- Para prateleiras de madeira.

